

2026



 LUMI

 LUMI

TRỤ SỞ CHÍNH

 Số 38 Đường Đỗ Đức Dục, P. Từ Liêm, TP. Hà Nội
 0904 665 965

CHI NHÁNH ĐÀ NẴNG

 Số 159 Đường 30/4, P. Hoà Cường, TP. Đà Nẵng
 0939 265 965

CHI NHÁNH HỒ CHÍ MINH

 Số 21 Đường số 41, KĐT Vạn Phúc, P. Hiệp Bình, TP. HCM
 0936 118 199

NHÀ MÁY LUMI VĨNH PHÚC

 KCN Thăng Long Vĩnh Phúc, X. Bình Xuyên, T. Phú Thọ
 0904 665 965

 www.lumi.vn

 www.lumilighting.vn

CATALOGUE

Lumi Lighting

Chuỗi Showroom Lumi Lighting toàn quốc 2025

Showroom Hà Nội:

Số 38, đường Đỗ Đức Dục, P. Từ Liêm, TP. Hà Nội

Showroom Đà Nẵng:

Số 159, đường 30/4, P. Hoà Cường, TP. Đà Nẵng

Showroom Hồ Chí Minh:

Số 21, đường số 41, KĐT Vạn Phúc, P. Hiệp Bình, TP. HCM

Showroom Cần Thơ:

Số 36, đường Trần Văn Trà, P. Hưng Phú, TP. Cần Thơ

...tiếp tục cập nhật



Ánh sáng tự nhiên
...khởi nguồn của sự sống

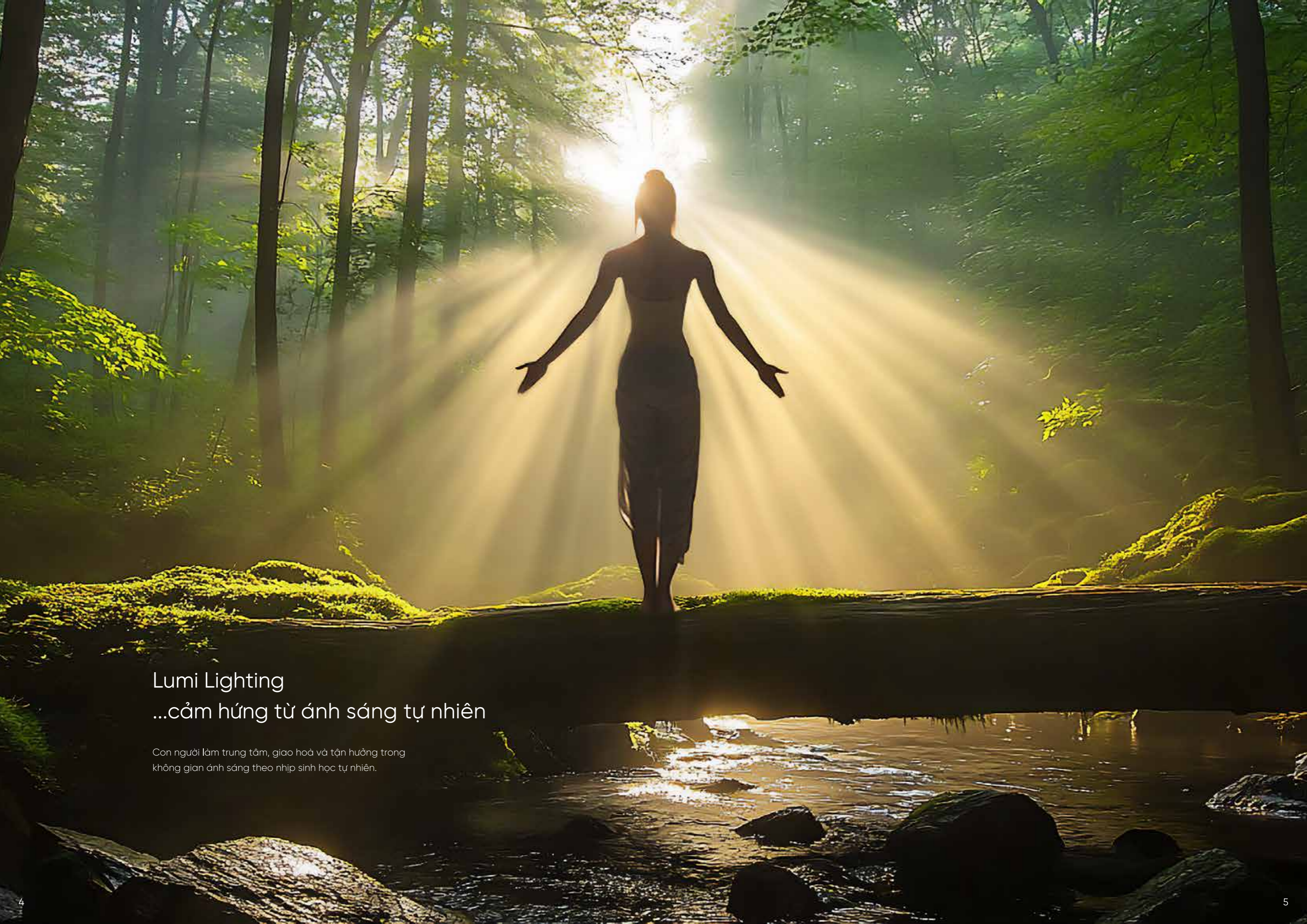

Lumi Lighting
...cảm hứng từ ánh sáng tự nhiên

Con người làm trung tâm, giao hoà và tận hưởng trong không gian ánh sáng theo nhịp sinh học tự nhiên.

Ánh sáng đánh thức giác quan

Với chúng tôi, ánh sáng không chỉ thực hiện sứ mệnh kiến tạo thẩm mỹ không gian, nâng cao sức khoẻ thể chất mà còn giúp cân bằng, nâng niu cảm xúc tinh thần từng cá nhân.

Chọn Lumi Lighting Chọn chiếu sáng chất lượng

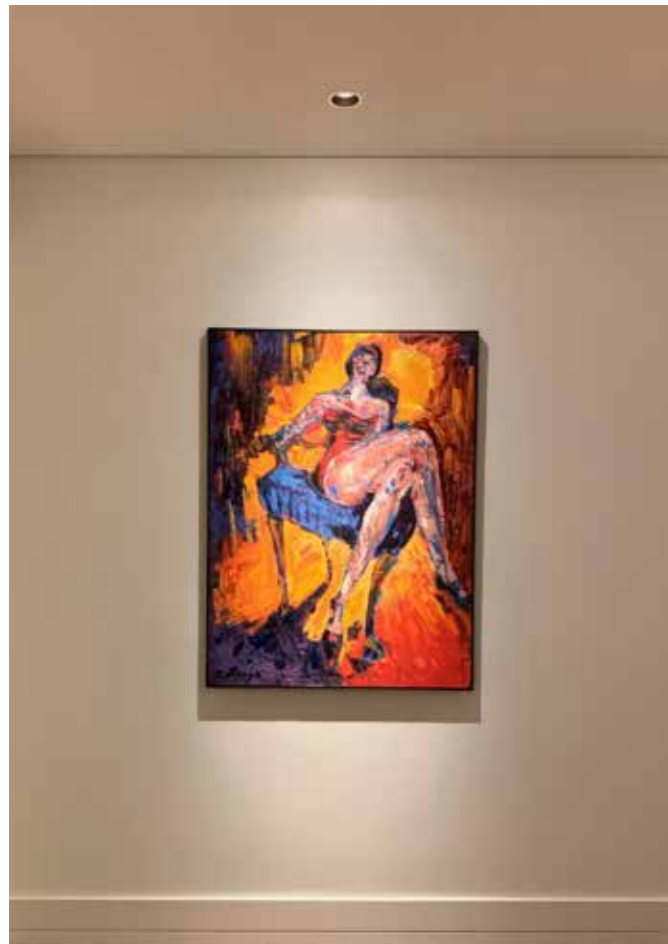

TRUNG THỰC VỀ MÀU SẮC

Chất lượng nguồn sáng được phản ánh qua chỉ số hoàn màu CRI (Color Rendering Index), thể hiện mức độ màu sắc chân thật của vật thể.

Phạm vi CRI phổ biến

- **CRI = 100:** Ánh sáng mặt trời, trung thực nhất
- **CRI 90-97:** Độ hoàn màu cao
- **CRI 80-90:** Độ hoàn màu tốt
- **CRI <80:** Độ hoàn màu kém

Chỉ số hoàn màu (CRI) chính là yếu tố quyết định vẻ đẹp của không gian: rực rỡ hay tẻ nhạt. Các thiết bị đèn Lumi có chỉ số hoàn màu cao (90-97) giúp tổ ấm gia đình bạn bừng sáng một cách chân thực, sống động.

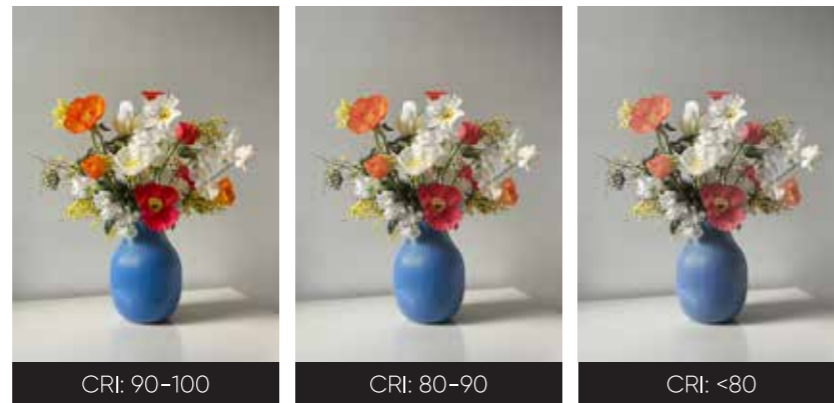

ỔN ĐỊNH VỀ THỊ GIÁC

Đèn Lumi Lighting phát quang an toàn, không nhấp nháy, bảo vệ sức khỏe thị lực của người dùng.

Với chỉ số SDCM thấp (Standard Deviation of Color Matching - chỉ số đánh giá mức độ sai lệch màu sắc giữa các nguồn sáng, Lumi Lighting chiếu sáng đồng đều, liền mạch.

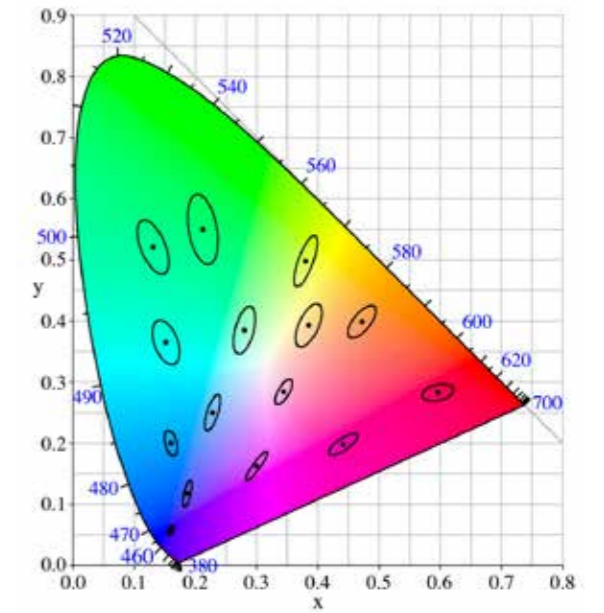

Để tản nhiệt nhôm hợp kim
Đảm bảo sản phẩm hoạt động bền bỉ

Chip LED Bridgelux Gen 8 V6HD & V10
CRI > 97
Hiệu suất > 135lm/w

Lens thiết kế chuyên biệt
Hiệu suất chiếu sáng > 90lm/w

Kết cấu nghiêng góc
Chỉnh hướng chiếu lên tới 30°, hỗ trợ linh hoạt hướng chiếu

Kết cấu gioăng cao su
IP 54, gia tăng tuổi thọ với khả năng chống nước, chống bụi cao cấp

Hệ thống chứa viên tách rời
Dễ dàng tháo lắp, thay thế, gia tăng thẩm mỹ cho sản phẩm

Kết cấu đèn Spotlight Trim

BỀN BỈ THEO THỜI GIAN

Trang bị chip LED cao cấp từ những thương hiệu uy tín hàng đầu kết hợp để tản nhiệt bằng hợp kim nhôm, tối ưu khả năng thoát nhiệt, nâng cao hiệu suất, chiếu sáng bền bỉ hơn 50.000 giờ.

TÁI TẠO NHỊP SINH HỌC

Lấy con người làm trung tâm (HCL - Human Centric Lighting), Lumi Lighting ứng dụng công nghệ tiên tiến, mô phỏng ánh sáng tự nhiên.

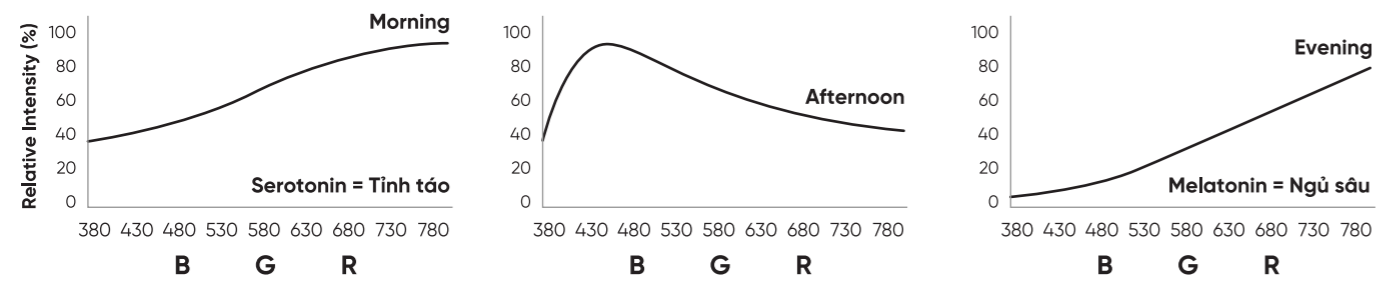

KIẾN TẠO THẨM MỸ

Hệ sinh thái sản phẩm đa dạng: đèn ngoại thất/ nội thất, đèn downlight/ spotlight/ đèn ray/ đèn thả... với nhiều góc chiếu, hướng chiếu... tối ưu hoá thiết kế chiếu sáng đa lớp, chuyên nghiệp, tôn vinh trọn vẹn vẻ đẹp không gian.

ĐIỀU KHIỂN THÔNG MINH

Tích hợp vào hệ sinh thái nhà thông minh Lumi, trải nghiệm cuộc sống tiện nghi: bật/tắt từ xa mọi thiết bị, thiết lập các kịch bản linh hoạt... Quản lý tập trung, điều khiển dễ dàng qua điện thoại.



Cho phép người dùng **làm chủ ánh sáng** thông qua khả năng tùy chỉnh nhiệt độ màu, cường độ sáng, nhờ đó chủ động điều tiết nồng độ Melatonin.

- Ở nhiệt độ màu cao như 6500K: Nâng cao tỉnh táo, tập trung, sáng tạo
- Ở nhiệt độ màu thấp như 2700K: Cơ thể tiết melatonin, giúp thư giãn và dễ dàng đi vào giấc ngủ sâu

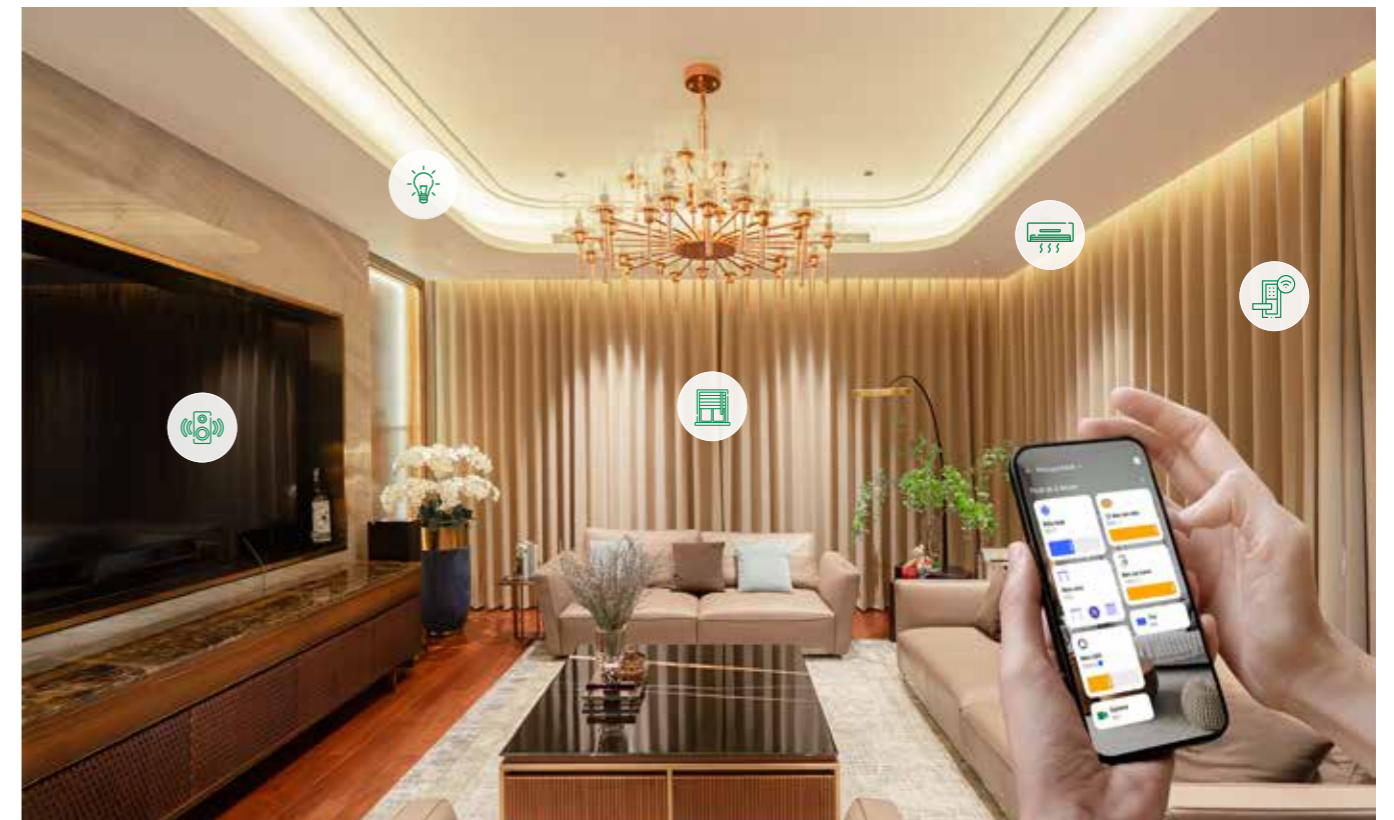

Chọn Lumi Lighting Chọn uy tín thương hiệu



SẢN PHẨM MAKE IN VIETNAM SẢN XUẤT TẠI NHÀ MÁY CÔNG NGHỆ CAO 6000M2

Lumi Smart Factory sở hữu dây chuyền sản xuất hiện đại, quy trình kiểm soát chất lượng nghiêm ngặt, thiết bị đèn Lumi đảm bảo chất lượng, độ hoàn thiện cao, hoạt động ổn định, bền bỉ.

Nhà máy vận hành với hệ thống quản lý chất lượng đạt chứng nhận ISO 9001:2015, cùng các tiêu chuẩn kỹ thuật khắt khe như ISO 2859, IPC A-610..., sản xuất hàng triệu sản phẩm với chất lượng đồng nhất.



TƯ VẤN TẬN TÂM, LẮP ĐẶT NHANH CHÓNG

Mạng lưới 150+ nhà phân phối và hàng trăm đại lý trên khắp toàn quốc luôn sẵn sàng hỗ trợ khách hàng tận tâm từ khảo sát, tư vấn lựa chọn sản phẩm, lắp đặt, bảo hành...



ĐỘI NGŨ CHUYÊN GIA UY TÍN

Đội ngũ nghiên cứu và phát triển sản phẩm dày dặn kinh nghiệm, chăm chút sản phẩm hoàn hảo đến từng chi tiết nhỏ nhất. Bên cạnh đó, đội ngũ chuyên gia thiết kế chiếu sáng thấu hiểu khách hàng, mang đến ý tưởng cá nhân hoá cho mọi không gian sống.

Danh mục

Đèn trong nhà

Đèn Spotlight âm trần

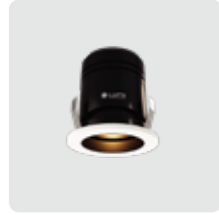

Đèn Spotlight âm trần 7W chỉnh hướng

Trang 20

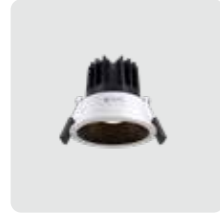

Đèn Spotlight âm trần 10W chỉnh hướng

Trang 22

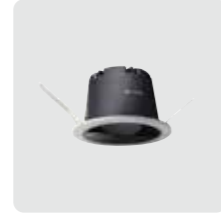

Đèn Spotlight âm trần 12W chiếu trái, Tunable White

Trang 24



Đèn Spotlight âm trần 12W, Tunable White

Trang 26

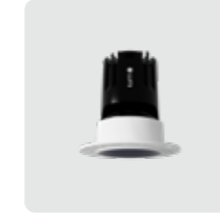

Đèn Spotlight âm trần 7W chỉnh hướng, Trim/Trimless

Trang 32

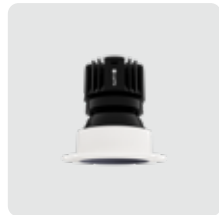

Đèn Spotlight âm trần 12W chỉnh hướng, Trim/Trimless

Trang 34

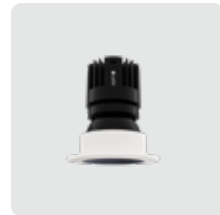

Đèn Spotlight âm trần 15W chỉnh hướng, Trim/Trimless

Trang 36

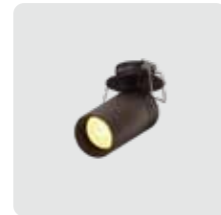

Đèn Spotlight âm trần 7W xoay góc

Trang 40

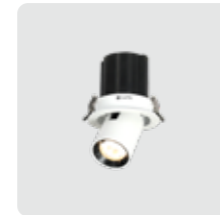

Đèn Spotlight âm trần 10W xoay góc

Trang 42

Đèn Spotlight ốp nổi

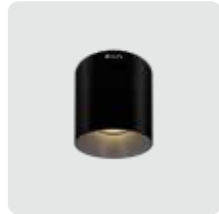

Đèn Spotlight trụ ốp nổi 10W

Trang 44

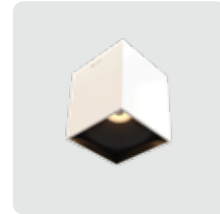

Đèn Spotlight vuông ốp nổi 10W

Trang 46

Đèn Downlight



Đèn Downlight âm trần 9W

Trang 48



Đèn Downlight âm trần 12W, 110D

Trang 50



Đèn Downlight âm trần 12W, 80D

Trang 52



Đèn Downlight âm trần 12W, Tunable White

Trang 54

Đèn ray nam châm



Đèn ray nam châm, tán quang thẳng 12W, Tunable White

Trang 58

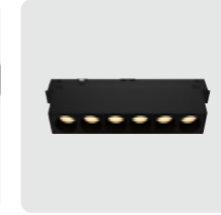

Đèn ray nam châm, Spotlight thẳng 6W, Tunable White

Trang 60

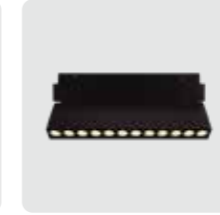

Đèn ray nam châm, Spotlight chỉnh hướng 12W, Tunable White

Trang 62

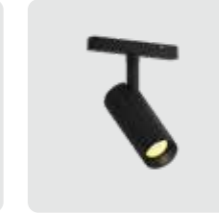

Đèn ray nam châm, Spotlight xoay góc 12W, Tunable White

Trang 64



Đèn thả ray nam châm 7W, Tunable White

Trang 66

Đèn Led dây



Đèn Led dây

Trang 70

Đèn ngoài trời

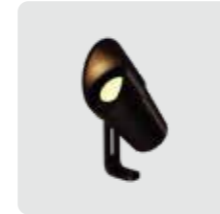

Đèn rọi cây chống nước 5W xoay góc

Trang 74

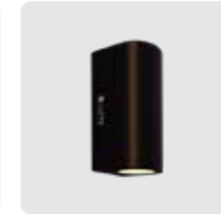

Đèn gắn tường ngoài trời bán nguyệt 2*5W

Trang 76

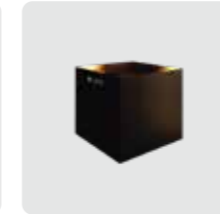

Đèn gắn tường ngoài trời vuông 2*6W

Trang 78

Đèn trang trí



Đèn thả Lyra, Tunable White

Trang 82



Đèn thả Hera, Tunable White

Trang 90

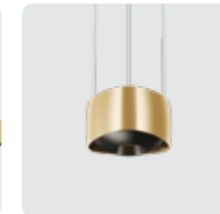

Đèn thả Vega, Tunable White

Trang 98



Đèn thả Mira

Trang 104

Đèn trong nhà

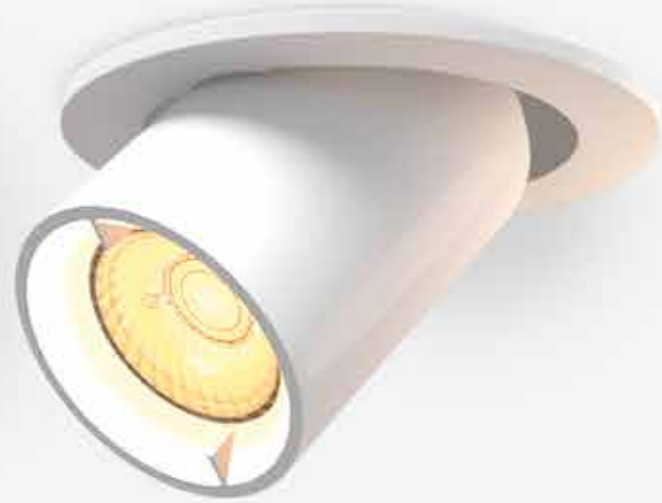

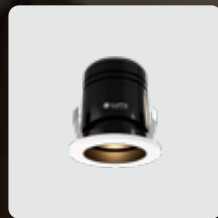

LM-ST7-50

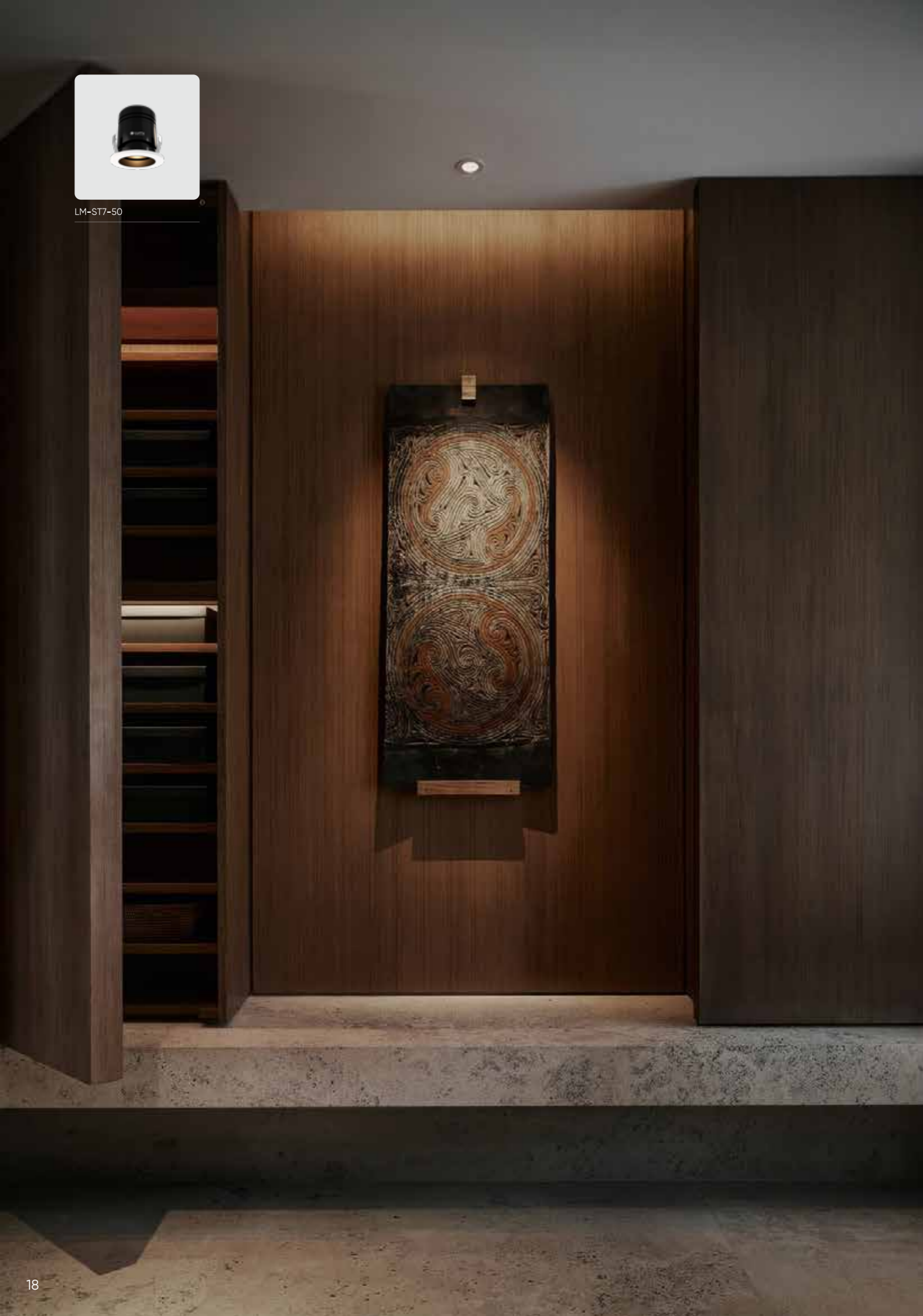

Đèn Spotlight âm trần 7W chỉnh hướng

Thông số kỹ thuật	LM-ST7-50	
Công suất	7W	
Lỗ khoét	Ø50 mm	
Góc chiếu	15D	
Chỉnh hướng	20D	
Màu viền	Trắng	
Driver	On-Off	
Điện áp	220-240VAC	
Màu chóa	Đen	
Nhiệt độ màu	3000K	4000K
Quang thông	392.28 lm	396.98 lm
SDCM	<3	
CRI	>95	
Chỉ số IP	20	
Tuổi thọ	>50.000 giờ	

Thông số quang học

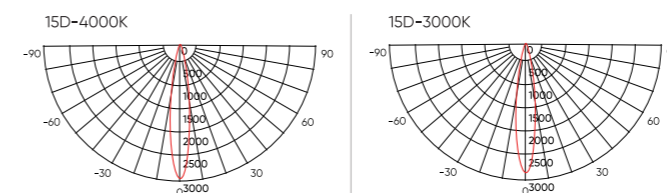

H(m)	Eavg(lx)	Emax(lx)	D(cm)
1	1638	2462	27
2	608	915	45
3	270	407	67
4	152	229	90
5	97	146	112

H(m)	Eavg(lx)	Emax(lx)	D(cm)
1	1205	1965	35
2	447	730	57
3	199	325	85
4	112	183	114
5	72	117	142

Kích thước

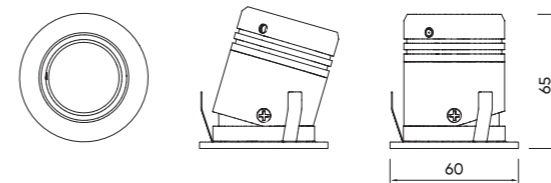

Chóa đèn

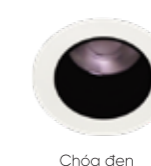

Chóa đèn



LM-ST10-75-T

Đèn Spotlight âm trần 10W chỉnh hướng

Thông số kỹ thuật	LM-ST10-75-T
Công suất	10W
Lỗ khoét	Ø75 mm
Góc chiếu	40D
Chỉnh hướng	25D
Màu viền	Trắng
Driver	Smart Tunable
Điện áp	220-240VAC
Màu chóa	Trắng/Crom đen
Nhiệt độ màu	2700K-6500K
Quang thông	719.3 lm
SDCM	<3
CRI	>95
Chỉ số IP	20
UGR	<13
Tuổi thọ	>50.000 giờ

Thông số quang học

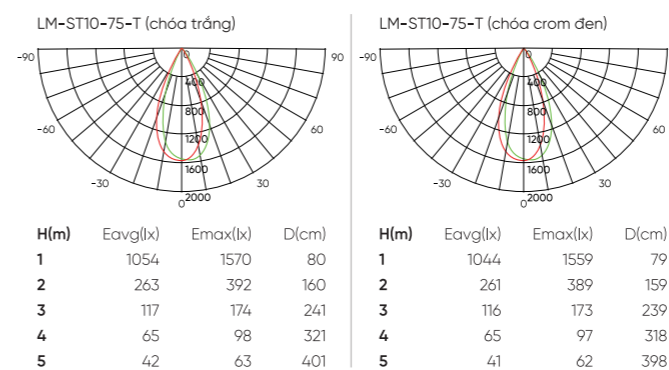

Kích thước

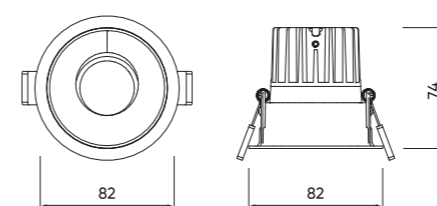

Chóa đèn





LM-SW12-75-T



Đèn Spotlight âm trần 12W chiếu trái, Tunable White

Thông số kỹ thuật	LM-SW12-75-T
Công suất	12W
Lỗ khoét	Ø75 mm
Góc chiếu	40D
Màu viền	Trắng
Driver	Smart Tunable
Điện áp	220-240VAC
Màu chóa	Crom đen
Nhiệt độ màu	2700K-6500K
Quang thông	335.4 lm
SDCM	<3
CRI	>95
Chỉ số IP	44
UGR	<13
Tuổi thọ	>50.000 giờ

Thông số quang học

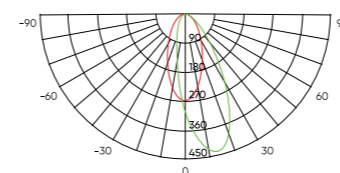

H(m)	Eavg(lx)	Emax(lx)	D(cm)
1	211	402	67
2	52	100	134
3	23	45	201
4	13	25	268
5	8	16	335

Kích thước

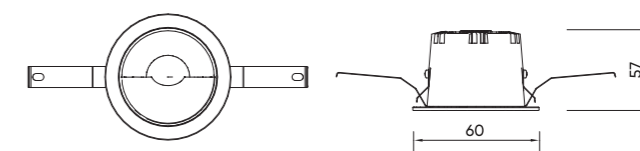

Chóa đèn



Chóa crom đen



LM-S12-75-T



Đèn Spotlight âm trần 12W, Tunable White

Thông số kỹ thuật	LM-S12-75-T
Công suất	12W
Lỗ khoét	Ø75 mm
Góc chiếu	40D
Màu viền	Trắng
Driver	Smart Tunable
Điện áp	220-240VAC
Màu chóa	Trắng/Crom đen
Nhiệt độ màu	2700K-6500K
Quang thông	880 lm
SDCM	<3
CRI	>95
Chỉ số IP	44
UGR	<13
Tuổi thọ	>50.000h

Thông số quang học

Chóa crom đen

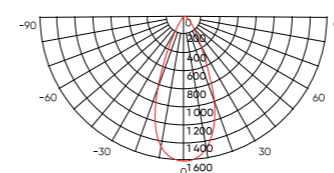

H(m)	Eavg(lx)	Emax(lx)	D(cm)
1	1050	1605	77
2	262	401	155
3	116	178	233
4	65	100	310
5	42	64	388

Chóa trắng

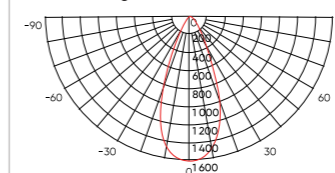

H(m)	Eavg(lx)	Emax(lx)	D(cm)
1	1075	1628	78
2	268	407	156
3	119	180	234
4	67	101	313
5	43	65	391

Kích thước

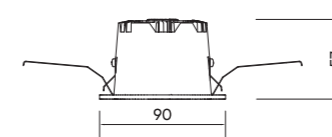
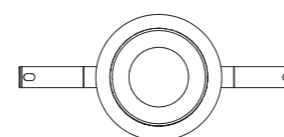

Chóa đèn



Chóa crom đen



Chóa trắng

DÒNG ĐÈN SPOTLIGHT TRIM/TRIMLESS

Đế tản nhiệt nhôm hợp kim

Đảm bảo sản phẩm hoạt động bền bỉ



Chip LED Bridgelux Gen 8 V6HD & V10
CRI > 97
Hiệu suất > 135lm/w

Lens thiết kế chuyên biệt

Hiệu suất chiếu sáng >90lm/w



Kết cấu gioăng cao su IP 54, gia tăng tuổi thọ với khả năng chống nước, chống bụi cao cấp

Hệ thống chóa viên tách rời

Dễ dàng tháo lắp, thay thế, gia tăng thẩm mỹ cho sản phẩm

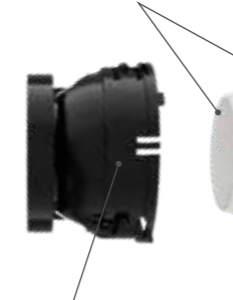

Kết cấu nghiêng góc
Chỉnh hướng chiếu lên tới 30°, hỗ trợ linh hoạt hướng chiếu



Viên đèn Spotlight Trimless

Minh họa quy cách lắp đặt sản phẩm



Đa dạng lựa chọn góc chiếu

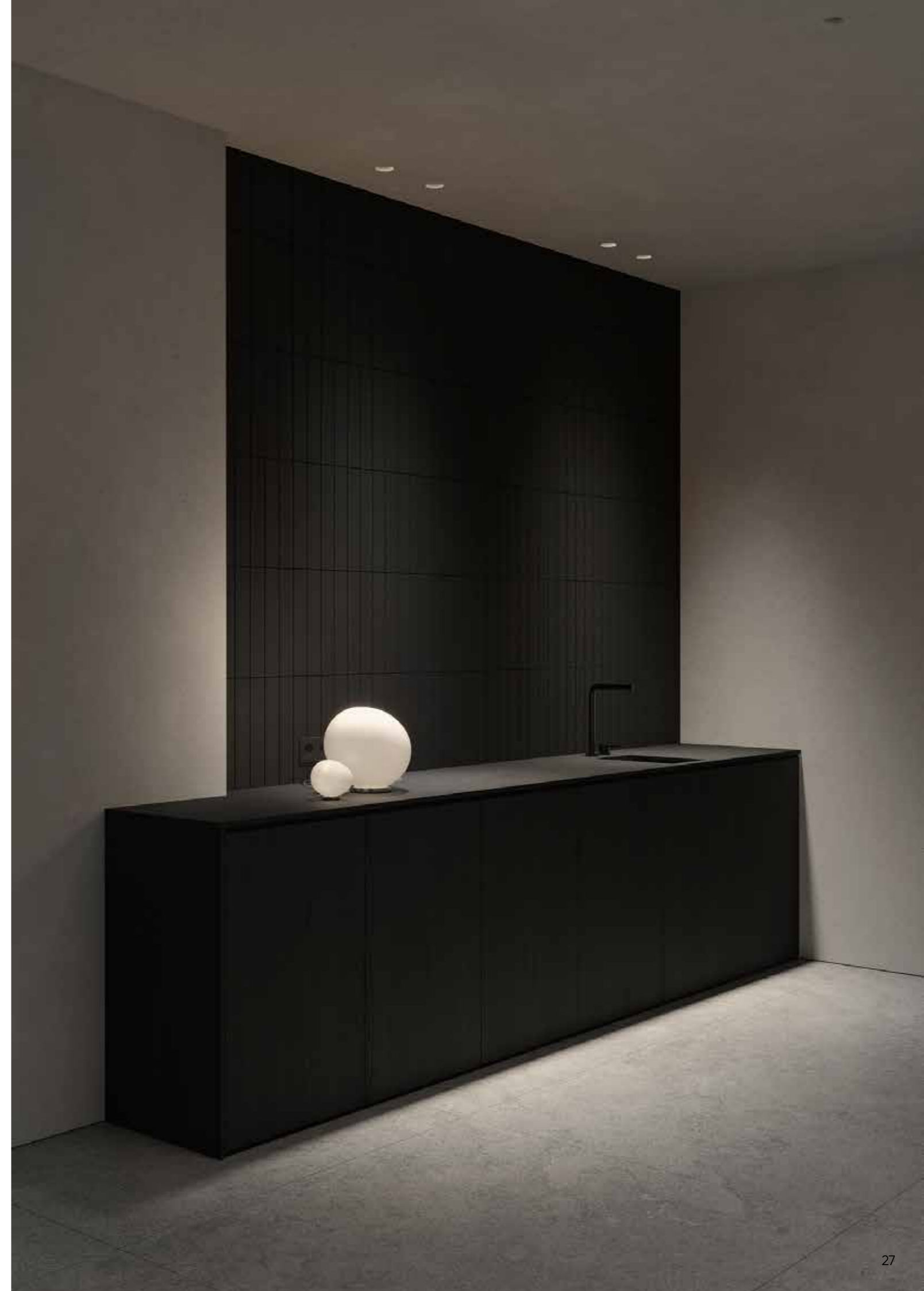
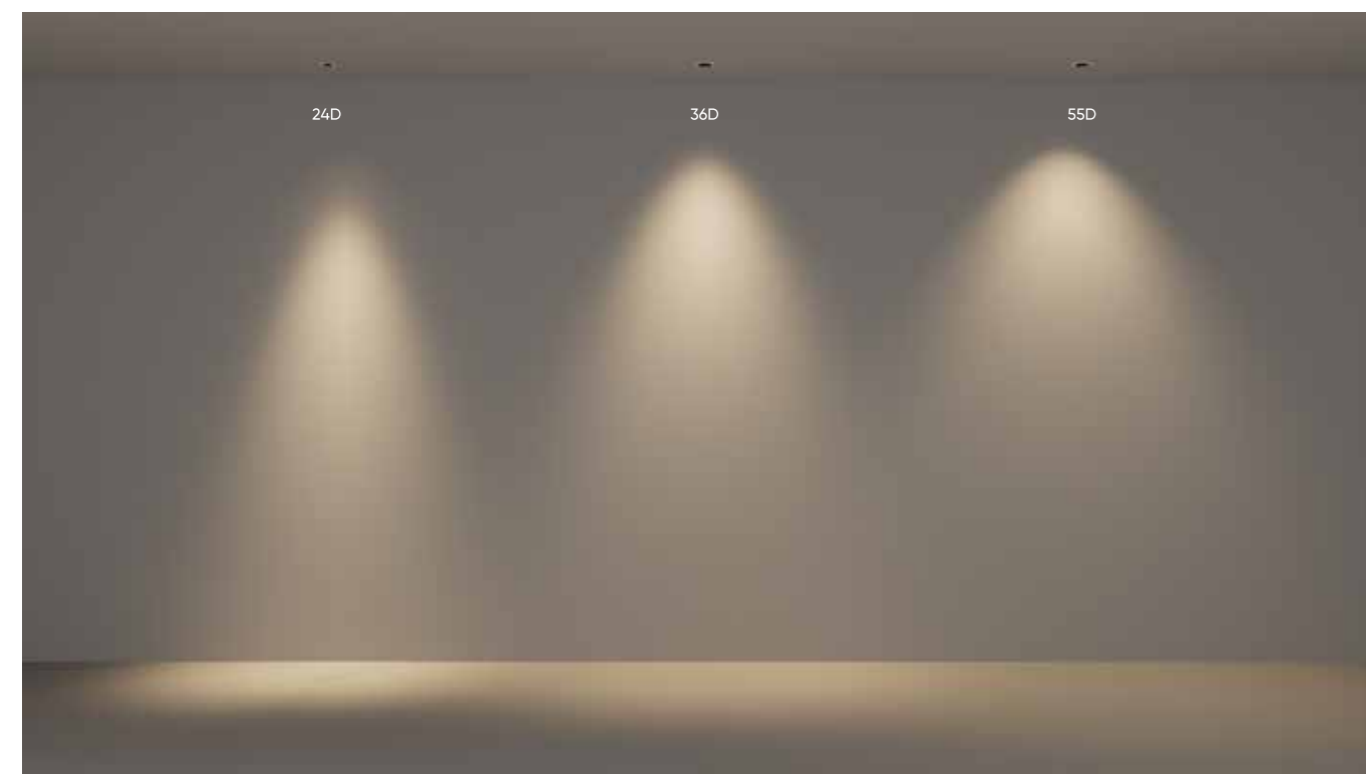

Đèn Spotlight âm trần 7W chỉnh hướng, Trim/Trimless



LM-ST7-55-O
LM-ST7-55-D
LM-ST7-55-T

LM-ST7-55L-O
LM-ST7-55L-D
LM-ST7-55L-T

Thông số kỹ thuật	LM-ST7-55-O/LM-ST7-55-D/LM-ST7-55-T/LM-ST7-55L-O/LM-ST7-55L-D/LM-ST7-55L-T					
Phiên bản	Trim (có viền)/Trimless (không viền)					
Công suất	7W					
Lỗ khoét	Ø55 mm					
Góc chiếu	24D					
Chỉnh hướng	20D					
Màu vỏ	Trắng					
Driver	On-Off/Smart Dimmable/Smart Tunable					
Điện áp	220-240VAC					
Màu chóa	Trắng nhám			Crom đen		
Nhiệt độ màu	3000K	4000K	2700K - 6500K	3000K	4000K	2700K - 6500K
Quang thông	352.8 lm	423.8 lm	334.42 lm	409.3 lm	455.7 lm	334.42 lm
SDCM	<3					
CRI	>95					
Chỉ số IP	54					
UGR	<13					
Tuổi thọ	>50.000 giờ					

Thông số quang học

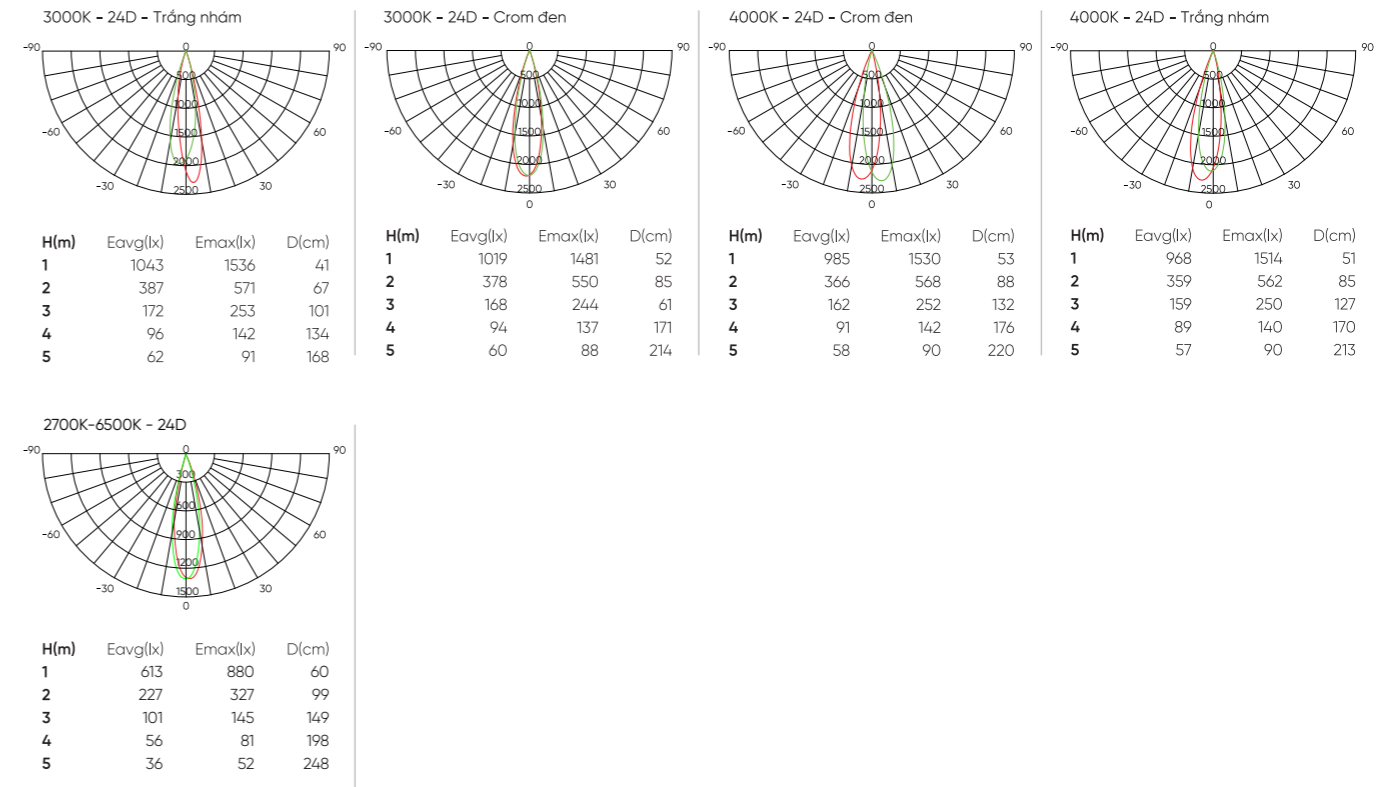

Kích thước Spotlight 7W Trim

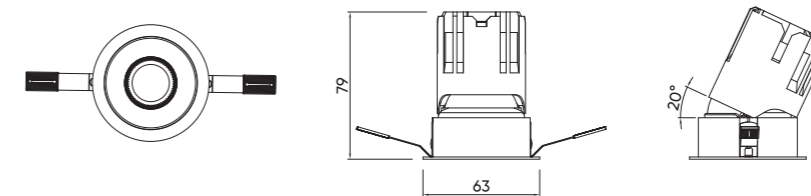

Kích thước Spotlight 7W Trimless

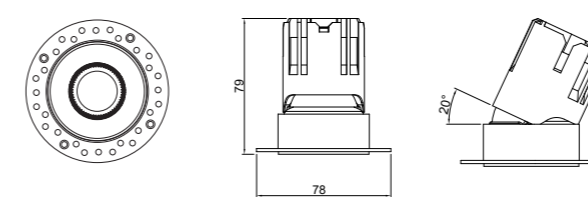

Chóa đèn



Trắng nhám

Crom đen

Đèn Spotlight âm trần 12W chỉnh hướng, Trim/Trimless



LM-ST12-75-O
LM-ST12-75-D
LM-ST12-75-T

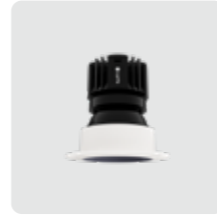

LM-ST12-75L-O
LM-ST12-75L-D
LM-ST12-75L-T

Thông số kỹ thuật	LM-ST12-75-O/LM-ST12-75-D/LM-ST12-75-T/LM-ST12-75L-O/LM-ST12-75L-D/LM-ST12-75L-T											
Phiên bản	Trim (có viền)/Trimless (không viền)											
Công suất	12W											
Lỗ khoét	Ø75 mm											
Góc chiếu	55D						36D					
Chỉnh hướng	25D											
Màu vỏ	Trắng											
Driver	On-Off/Smart Dimmable/Smart Tunable											
Điện áp	220-240VAC											
Màu chóa	Trắng nhám			Crom đen			Trắng nhám			Crom đen		
Nhiệt độ màu	3000K	4000K	2700K-6500K	3000K	4000K	2700K-6500K	3000K	4000K	2700K-6500K	3000K	4000K	2700K-6500K
Quang thông	767 lm	889.1 lm	630.92 lm	867.2 lm	455.7 lm	630.92 lm	999.3 lm	1120.2 lm	764.59 lm	1007.5 lm	1131.5 lm	764.59 lm
SDCM	<3											
CRI	>95											
Chỉ số IP	54											
UGR	<13											
Tuổi thọ	>50.000 giờ											

Kích thước Spotlight 12W Trim

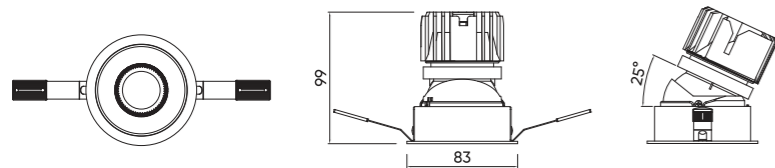

Kích thước Spotlight 12W Trimless

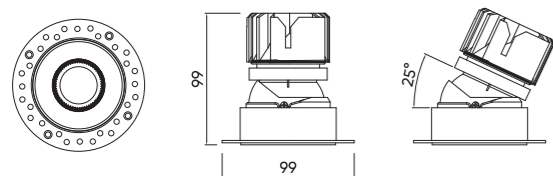

Chóa đèn

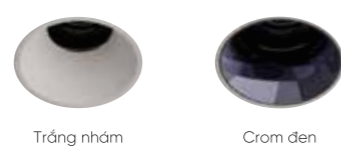

Thông số quang học

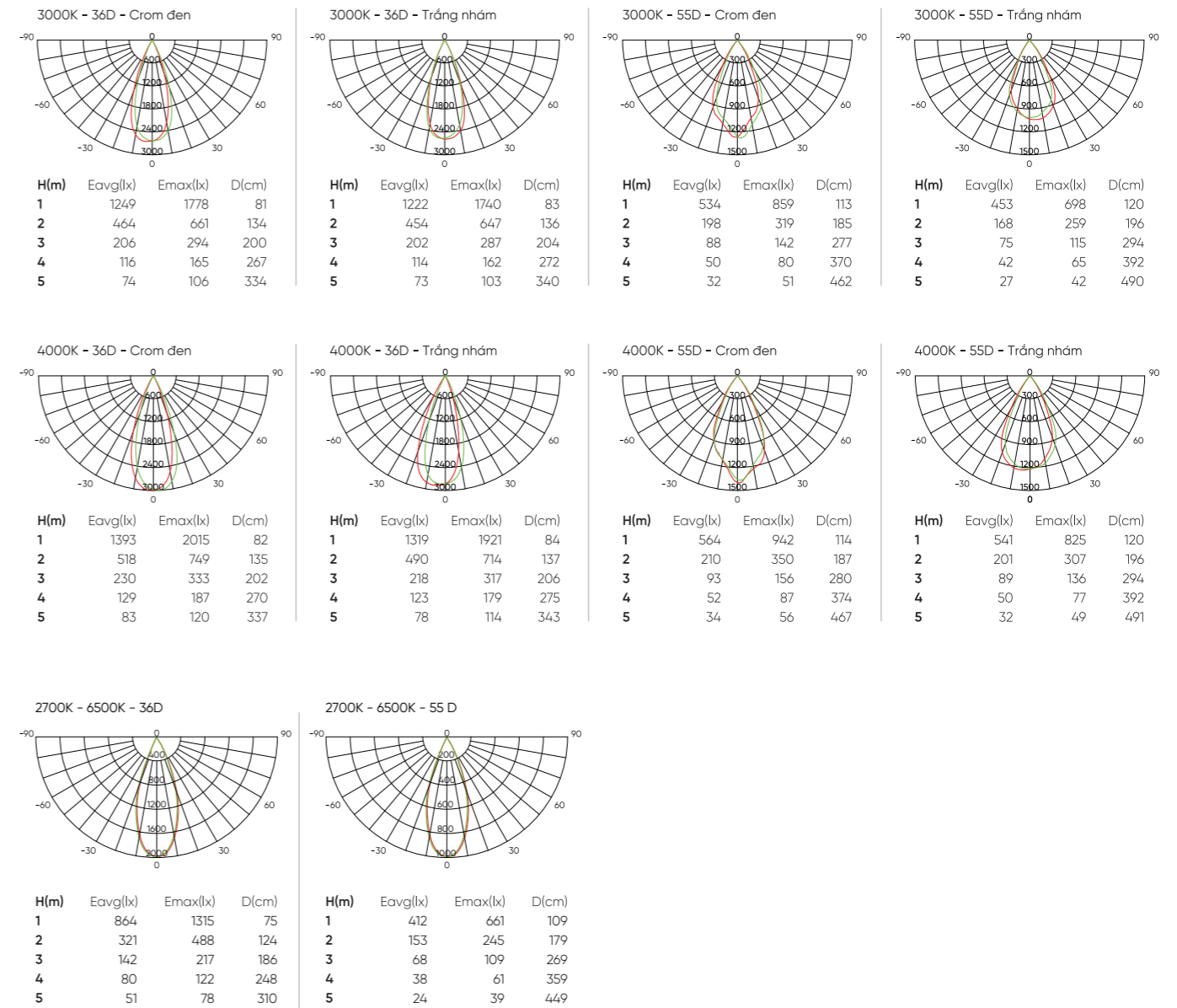

Đèn Spotlight âm trần 15W chỉnh hướng, Trim/Trimless



LM-ST15-75-O
LM-ST15-75-D
LM-ST15-75-T

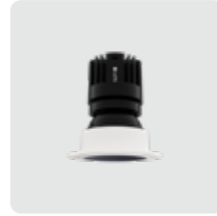

LM-ST15-75L-O
LM-ST15-75L-D
LM-ST15-75L-T

Thông số kỹ thuật	LM-ST15-75-O/LM-ST15-75-D/LM-ST15-75-T/LM-ST15-75L-O/LM-ST15-75L-D/LM-ST15-75L-T											
Phiên bản	Trim (có viền)/Trimless (không viền)											
Công suất	15W											
Lỗ khoét	Ø75 mm											
Góc chiếu	55D						20D					
Chỉnh hướng	25D											
Màu vỏ	Trắng											
Driver	On-Off/Smart Dimmable/Smart Tunable											
Điện áp	220-240VAC											
Màu chóa	Trắng nhám			Crom đen			Trắng nhám			Crom đen		
Nhiệt độ màu	3000k	4000k	2700K-6500K	3000k	4000k	2700K-6500K	3000k	4000k	2400K-6500K	3000k	4000k	2400K-6500K
Quang thông	771.1 lm	1030.9 lm	731.06 lm	815.9 lm	901.5 lm	731.06 lm	1096.6 lm	1250.1 lm	805.47 lm	977.9 lm	4000k	805.47 lm
SDCM	<3											
CRI	>95											
Chỉ số IP	54											
UGR	<13											
Tuổi thọ	>50.000 giờ											

Kích thước Spotlight 15W Trim

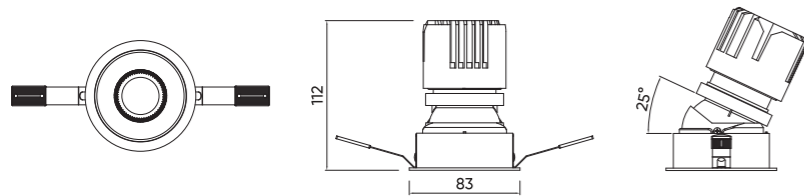

Kích thước Spotlight 15W Trimless

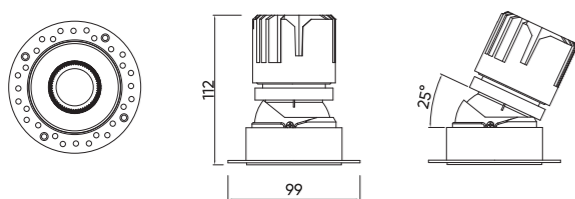

Chóa đèn

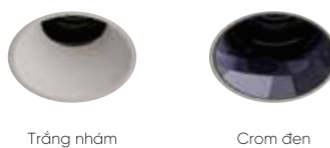

Thông số quang học





LM-SR7-35-D



Đèn Spotlight âm trần 7W xoay góc

Thông số kỹ thuật	LM-SR7-35-D
Công suất	7W
Lỗ khoét	Ø35 mm
Góc chiếu	24Đ
Xoay góc	90Đ
Màu viền	Titan
Driver	Smart Dimmable
Điện áp	220-240VAC
Màu chóa	Đen
Nhiệt độ màu	3000K
Quang thông	440.68 lm
SDCM	<3
CRI	>95
Chỉ số IP	20
UGR	<13
Tuổi thọ	>50.000 giờ

Thông số quang học

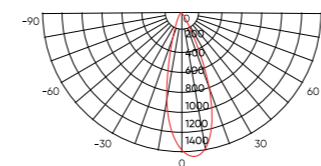

H(m)	Eavg(lx)	Emax(lx)	D(cm)
1	943	1438	58
2	235	359	116
3	104	159	174
4	58	89	232
5	37	57	291

Kích thước

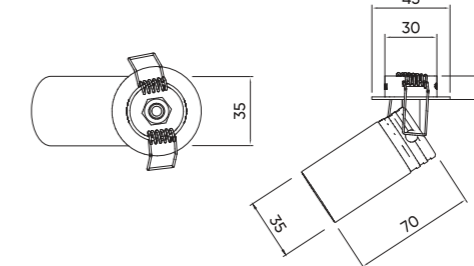

Chóa đèn



Chóa đèn



LM-SR10-75
LM-SR10-75-D



Đèn Spotlight âm trần 10W xoay góc

Thông số kỹ thuật	LM-SR10-75	LM-SR10-75-D
Công suất	10W	
Lỗ khoét	Ø75 mm	
Góc chiếu	24D	
Xoay góc	90D	
Màu vỏ	Trắng	
Driver	On-Off	Smart Dimmable
Điện áp	220-240VAC	
Màu chóa	Đen	
Nhiệt độ màu	3000K/4000K	
Quang thông	842.2 lm	
SDCM	<3	
CRI	>95	
Chỉ số IP	20	
UGR	<13	
Tuổi thọ	>50.000 giờ	

Thông số quang học

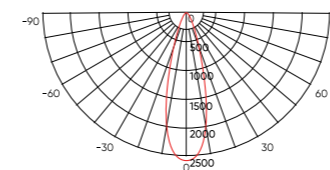

H(m)	Eavg(lx)	Emax(lx)	D(cm)
1	1762	2591	49
2	440	647	99
3	195	287	149
4	110	161	199
5	70	103	249

Kích thước

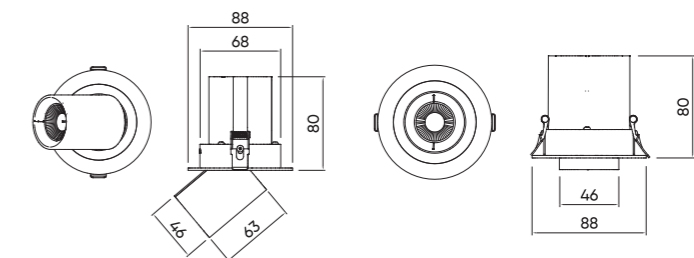

Chóa đèn



Chóa đen

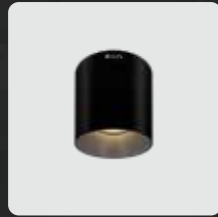

LM-CR10



Đèn Spotlight trụ ốp nổi 10W

Thông số kỹ thuật	LM-CR10
Công suất	10W
Góc chiếu	36D
Màu vỏ	Trắng/Đen
Driver	On-Off
Điện áp	220-240VAC
Màu chóa	Crom đen/Xám
Nhiệt độ màu	3000K/4000K
Quang thông	758.7 lm
SDCM	<3
CRI	>95
Chỉ số IP	20
UGR	<13
Tuổi thọ	>50.000 giờ

Thông số quang học

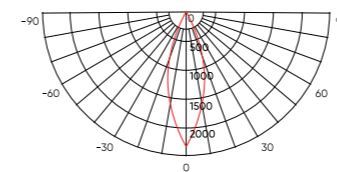

H(m)	Eavg(lx)	Emax(lx)	D(cm)
1	1486	2139	64
2	371	534	129
3	165	237	194
4	92	133	259
5	59	85	324

Kích thước

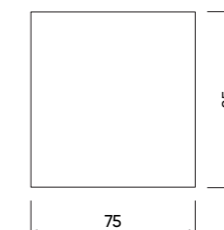
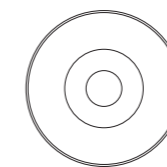

Chóa đèn



Chóa xám



Chóa đen

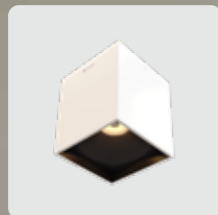

LM-CS10



Đèn Spotlight vuông ốp nổi 10W

Thông số kỹ thuật	LM-CS10
Công suất	10W
Góc chiếu	36D
Màu vỏ	Trắng
Driver	On-Off
Điện áp	220-240VAC
Màu chóa	Xám
Nhiệt độ màu	3000K/4000K
Quang thông	895.7 lm
SDCM	<3
CRI	>95
Chỉ số IP	20
UGR	<13
Tuổi thọ	>50.000 giờ

Thông số quang học

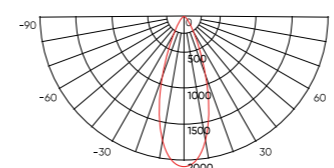

H(m)	Eavg(lx)	Emax(lx)	D(cm)
1	1486	2139	64
2	371	534	129
3	165	237	194
4	92	133	259
5	59	85	324

Kích thước

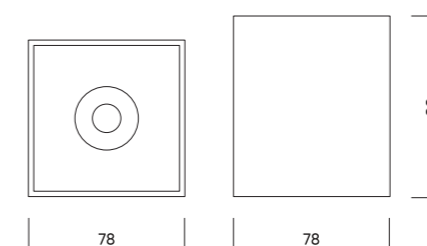

Chóa đèn

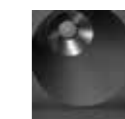

Chóa xám



LM-D9-90-110W4-2



Đèn Downlight âm trần 9W

Thông số kỹ thuật	LM-D9-90-110W4-2
Công suất	9W
Lỗ khoét	Ø90 mm
Góc chiếu	110D
Màu viền	Trắng
Driver	On-Off
Điện áp	220-240VAC
Màu chóa	Trắng
Nhiệt độ màu	4000K
Quang thông	602.97 lm
SDCM	<3
CRI	>90
Chỉ số IP	44
UGR	<13
Tuổi thọ	>50.000 giờ

Thông số quang học

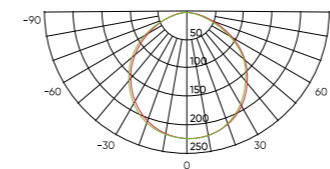

H(m)	Eavg(lx)	Emax(lx)	D(cm)
1	69	222	282
2	17	55	564
3	8	24	846
4	4	13	1128
5	3	9	1410

Kích thước

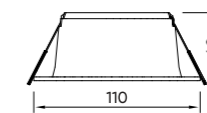
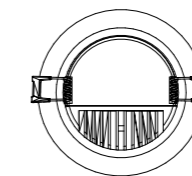

Chóa đèn



Chóa trắng



LM-D12-120-110W4-2



Đèn Downlight âm trần 12W, 110D

Thông số kỹ thuật	LM-D12-120-110W4-2
Công suất	12W
Lỗ khoét	Ø120 mm
Góc chiếu	110D
Màu viền	Trắng
Driver	On-Off
Điện áp	220-240VAC
Màu chóa	Trắng
Nhiệt độ màu	4000K
Quang thông	760.94 lm
SDCM	<3
CRI	>90
Chỉ số IP	44
UGR	<13
Tuổi thọ	>50.000 giờ

Thông số quang học

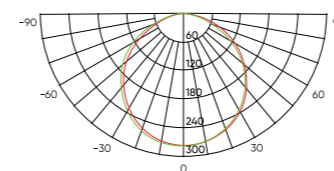

H(m)	Eavg(lx)	Emax(lx)	D(cm)
1	82	275	288
2	20	68	576
3	9	30	865
4	5	17	1153
5	3	11	1442

Kích thước

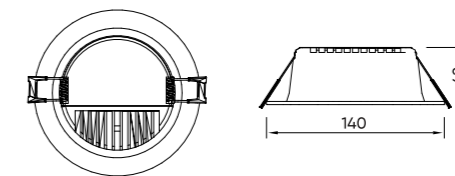

Chóa đèn



Chóa trắng



LM-D12-75
LM-D12-75-T

Đèn Downlight âm trần 12W, 80D

Thông số kỹ thuật	LM-D12-75	LM-D12-75-T
Công suất	12W	
Lỗ khoét	Ø75 mm	
Góc chiếu	80D	
Màu viền	Trắng	
Driver	On-Off	Smart Tunable
Điện áp	220-240VAC	
Màu chóa	Trắng/Crom đen	
Nhiệt độ màu	4000K	2700K-6500K
Quang thông	1038.5 lm	1085.4 lm
SDCM	<3	
CRI	>90	
Chỉ số IP	44	
UGR	<13	
Tuổi thọ	>50.000 giờ	

Thông số quang học

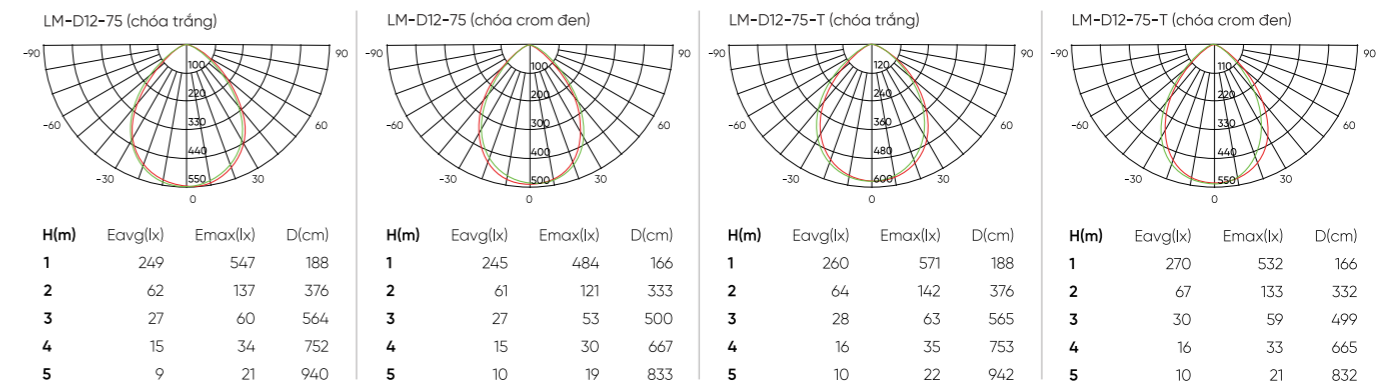

Kích thước

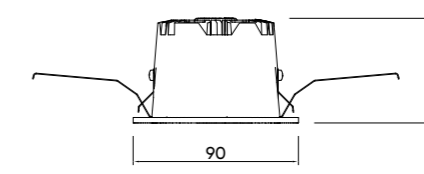
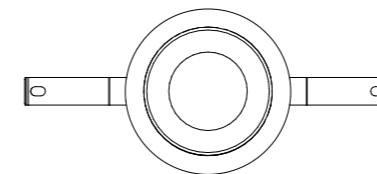

Chóa đèn



Chóa crom đen



Chóa trắng



LM-D12-100-T



Đèn Downlight âm trần 12W, Tunable White

Thông số kỹ thuật	LM-D12-100-T
Công suất	12W
Lỗ khoét	Ø100 mm
Góc chiếu	105D
Màu viền	Trắng
Driver	Smart Tunable
Điện áp	220-240VAC
Màu chóa	Trắng
Nhiệt độ màu	2700K-6500K
Quang thông	1063.6 lm
SDCM	<3
CRI	>90
Chỉ số IP	44
UGR	<13
Tuổi thọ	>50.000 giờ

Thông số quang học

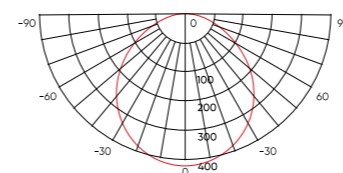

H(m)	Eavg(lx)	Emax(lx)	D(cm)
1	140	418	258
2	35	104	517
3	15	46	775
4	8	26	1034
5	5	16	1292

Kích thước

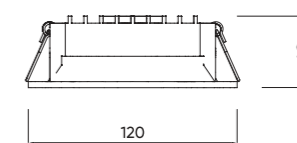
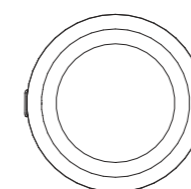

Chóa đèn



Chóa trắng

DÒNG ĐÈN RAY NAM CHÂM





LM-TLF12-T110B-1



Đèn ray nam châm, tán quang thẳng 12W, Tunable White

Thông số kỹ thuật	LM-TLF12-T110B-1
Công suất	12W
Góc chiếu	110D
Màu vỏ	Đen
Driver	Smart Tunable
Điện áp	48VDC
Chóa đèn	PMMA
Nhiệt độ màu	2700K-6500K
Quang thông	1058.3 lm
SDCM	<3
CRI	>90
Chỉ số IP	20
UGR	<13
Tuổi thọ	>50.000 giờ

Thông số quang học

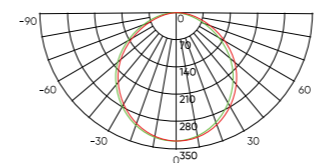

H(m)	Eavg(lx)	Emax(lx)	D(cm)
1	97	331	286
2	24	82	573
3	10	36	859
4	6	20	1146
5	3	13	1432

Kích thước

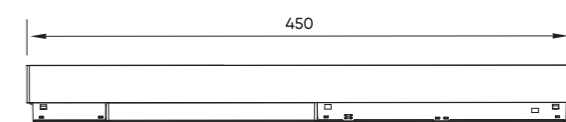
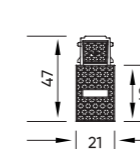

Chóa đèn



Chóa PMMA



LM-TLS6-T30B-1



Đèn ray nam châm, Spotlight thẳng 6W, Tunable White

Thông số kỹ thuật	LM-TLS6-T30B-1
Công suất	6W
Góc chiếu	30D
Màu vỏ	Đen
Driver	Smart Tunable
Điện áp	48VDC
Chóa đèn	PMMA
Nhiệt độ màu	2700K-6500K
Quang thông	346.96 lm
SDCM	<3
CRI	>90
Chỉ số IP	20
UGR	<13
Tuổi thọ	>50.000 giờ

Thông số quang học

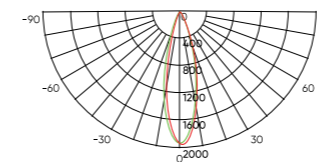

H(m)	Eavg(lx)	Emax(lx)	D(cm)
1	1274	1932	47
2	318	482	94
3	141	214	141
4	79	120	188
5	50	77	235

Kích thước

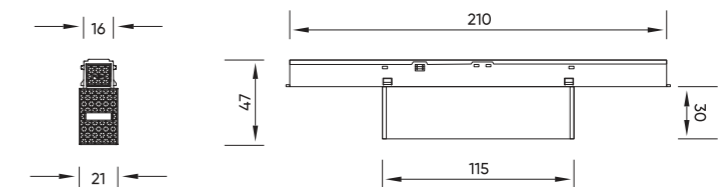

Chóa đèn



Chóa PMMA



LM-TLSR12-T30B-1



Đèn ray nam châm, Spotlight chỉnh hướng 12W, Tunable White

Thông số kỹ thuật	LM-TLSR12-T30B-1
Công suất	12W
Góc chiếu	30D
Chỉnh hướng	180D
Màu vỏ	Đen
Driver	Smart Tunable
Điện áp	48VDC
Chóa đèn	PMMA
Nhiệt độ màu	2700K-6500K
Quang thông	685.99 lm
SDCM	<3
CRI	>90
Chỉ số IP	20
UGR	<13
Tuổi thọ	>50.000 giờ

Thông số quang học

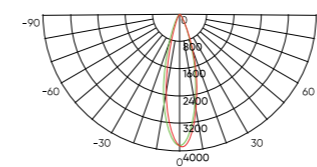

H(m)	Eavg(lx)	Emax(lx)	D(cm)
1	2497	3691	48
2	624	922	97
3	277	410	146
4	156	230	195
5	99	147	243

Kích thước

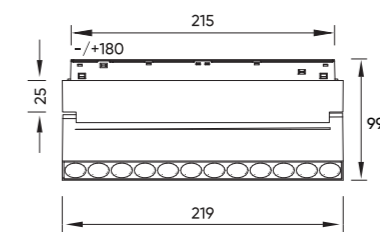
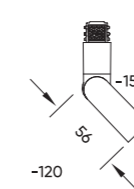

Chóa đèn



Chóa PMMA



LM-TSR12-T24B-1



Đèn ray nam châm, Spotlight xoay góc 12W, Tunable White

Thông số kỹ thuật	LM-TSR12-T24B-1
Công suất	12W
Góc chiếu	24D
Chỉnh hướng	180D
Màu vỏ	Đen
Driver	Smart Tunable
Điện áp	48VDC
Chóa đèn	PMMA
Nhiệt độ màu	2700K-6500K
Quang thông	1013.9 lm
SDCM	<3
CRI	>90
Chỉ số IP	20
UGR	<13
Tuổi thọ	>50.000 giờ

Thông số quang học

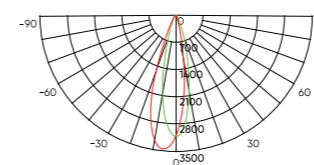

H(m)	Eavg(lx)	Emax(lx)	D(cm)
1	2175	3420	43
2	543	855	86
3	241	380	129
4	135	213	172
5	86	136	216

Kích thước

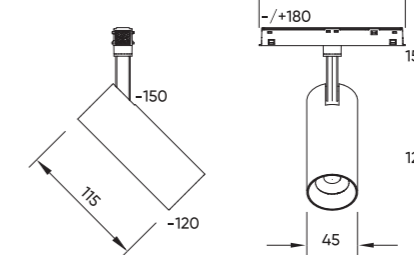

Chóa đèn



Chóa PMMA



LM-TP7-3660-T36B-1



Đèn thả ray nam châm 7W, Tunable White

Thông số kỹ thuật	LM-TP7-3660-T36B-1
Công suất	7W
Góc chiếu	36D
Màu vỏ	Đen
Driver	Smart Tunable
Điện áp	48VDC
Chóa đèn	PMMA
Nhiệt độ màu	2700K-6500K
Quang thông	565.24 lm
SDCM	<3
CRI	>90
Chỉ số IP	20
UGR	<13
Tuổi thọ	>50.000 giờ

Thông số quang học

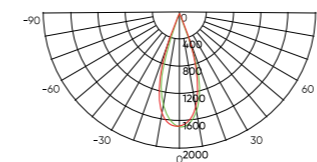

H(m)	Eavg(lx)	Emax(lx)	D(cm)
1	1132	1629	63
2	283	407	126
3	125	180	189
4	70	101	252
5	45	65	316

Kích thước

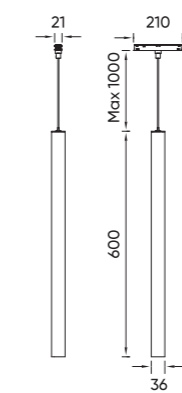

Chóa đèn



Chóa PMMA

Ray nam châm
âm trần 2000mm



Thông số kỹ thuật	LM-RT2000H4
Vỏ	Đen, 4 dây
Kích thước	W26.6*H52.6*L2000mm
Lỗ khoét	34mm
Điện áp	48VDC

Ray nam châm
gắn nổi 2000mm



Thông số kỹ thuật	LM-ST2000H4
Vỏ	Đen, 4 dây
Kích thước	W26.6*H22.9*L2000mm
Điện áp	48VDC

Module dẫn điện
ray nam châm
âm trần thẳng



Thông số kỹ thuật	LM-RT007DH4
Vỏ	Đen, 4 dây
Kích thước	W16.5*H20*L144mm
Điện áp	48VDC

Module dẫn điện
ray nam châm
ốp nổi thẳng



Thông số kỹ thuật	LM-ST010DH4
Vỏ	Đen, 4 dây
Kích thước	W16.5*H20*L144mm
Điện áp	48VDC

Khớp nối
góc ngang ray
nam châm âm trần



Thông số kỹ thuật	LM-RT100ZH4
Kích thước	W100*L100mm
Lỗ khoét	34mm
Điện áp	48VDC

Khớp nối
góc dọc ray
nam châm âm trần



Thông số kỹ thuật	LM-RT100HH4
Kích thước	W40*L40mm
Lỗ khoét	34mm
Điện áp	48VDC

Module dẫn điện
ray nam châm
nối góc



Thông số kỹ thuật	LM-AT003DH4
Vỏ	Đen, 4 dây
Kích thước	W17*H19*L104mm
Độ dài dây	140mm
Điện áp	48VDC

Module dẫn điện
ray nam châm



Thông số kỹ thuật	LM-AT001DH4
Vỏ	Đen, 4 dây
Kích thước	W17*H19*L104mm
Độ dài dây	500mm
Điện áp	48VDC

Khớp nối
góc ngang ray
nam châm ốp nổi



Thông số kỹ thuật	LM-ST040ZH4
Kích thước	W40*L40mm
Điện áp	48VDC

Khớp nối
góc dọc ray
nam châm ốp nổi



Thông số kỹ thuật	LM-ST100HH4
Kích thước	W100*L100mm
Điện áp	48VDC

Bộ đổi nguồn
48V-200W



Thông số kỹ thuật	LM-M20-200
Vỏ	Đen, 4 dây
Kích thước	W22.2*H49.5*L300mm
Độ dài dây	2000mm
Điện áp	48V-200W



LM-LED/3KK
LM-LED/4KK



LM-LED-RGBWW

Đèn Led dây

Thông số kỹ thuật	LM-LED/3KK	LM-LED/4KK	LM-LED-RGBWW
Công suất tiêu thụ	15 W/m		24W/m
Chiều dài dây	5m		
Độ rộng	8mm		12mm
Mật độ mắt LED	120 LED/m		60 LED/m
Điện áp	24VDC		
Màu sắc ánh sáng	Đơn sắc		RGB
CRI	90		
Chỉ số IP	20		
Tuổi thọ	50.000 giờ		

Thông số quang học

LM-LED/3KK

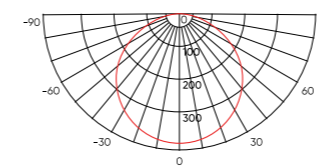

H(m)	Eavg(lx)	Emax(lx)	D(cm)
1	113	394	307
2	28	98	614
3	12	43	922
4	7	24	1229
5	4	15	1536

LM-LED/4KK

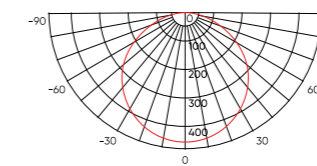

H(m)	Eavg(lx)	Emax(lx)	D(cm)
1	125	455	312
2	31	113	625
3	13	50	938
4	7	28	1251
5	5	18	1563

Đèn ngoài trời





LM-G5



Đèn rọi cây chống nước 5W xoay góc

Thông số kỹ thuật	LM-G5
Công suất	5W
Góc chiếu	30D
Góc xoay	90D
Màu vỏ	Đen
Driver	On-Off
Điện áp	24VDC
Nhiệt độ màu	3000K/4000K
Quang thông	300.8 lm
SDCM	<3
CRI	>95
Chỉ số IP	67
UGR	<13
Tuổi thọ	>50.000 giờ

Thông số quang học

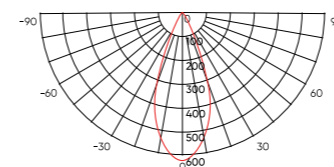

Kích thước

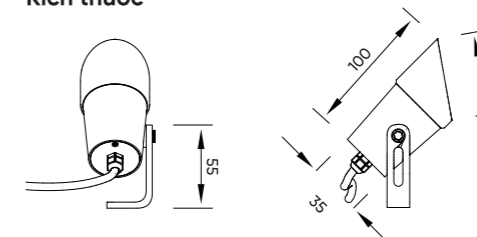



LM-WH10



Đèn gắn tường ngoài trời bán nguyệt 2*5W

Thông số kỹ thuật	LM-WH10
Công suất	2*5W
Góc chiếu	30D
Màu vỏ	Đen nhám
Driver	On-Off
Điện áp	220-240VAC
Nhiệt độ màu	3000K/4000K
Quang thông	357.1lm
SDCM	<3
CRI	>95
Chỉ số IP	65
UGR	<22
Tuổi thọ	>50.000 giờ

Thông số quang học

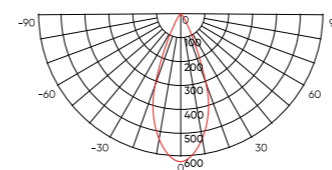

Kích thước

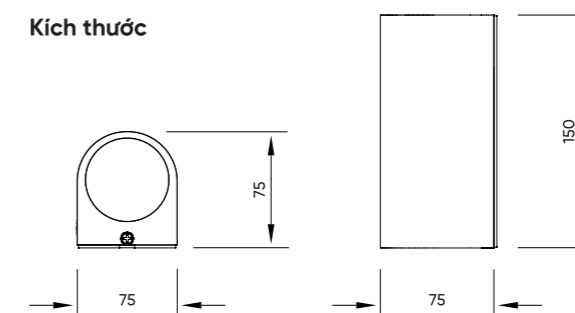



LM-WS12



Đèn gắn tường ngoài trời vuông 2*6W

Thông số kỹ thuật	LM-WS12
Công suất	2*6W
Góc chiếu	30D
Màu vỏ	Đen nhám
Driver	On-Off
Điện áp	220-240VAC
Nhiệt độ màu	3000K/4000K
Quang thông	216.7 lm
CRI	>95
SDCM	<3
Chỉ số IP	65
UGR	<25
Tuổi thọ	>50.000 giờ

Thông số quang học

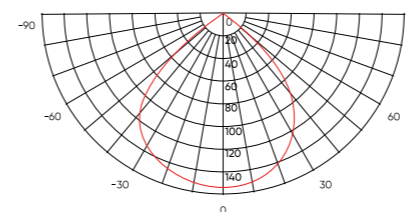

Kích thước

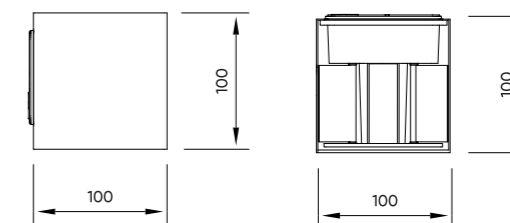

Đèn trang trí



LYRA - Nhịp điệu của tự nhiên





Chiếu sáng trực tiếp

- Lens spotlight chống chói cao cấp
- Ánh sáng đồng đều làm nổi bật đối tượng

Chiếu sáng gián tiếp

- Lens silicon tạo ánh sáng phủ đều và mềm mại
- Ánh sáng hướng lên nhằm mở rộng & tạo cảm xúc cho không gian

Linh hoạt chuyển đổi chế độ chiếu sáng trực tiếp - gián tiếp thông qua ứng dụng di động Lumi IoT/ Lumi Life+, hay điều khiển bằng cử chỉ tay, tùy biến không gian sống theo nhu cầu.



Chiếu sáng gián tiếp
100%

Chiếu sáng trực tiếp
0%



Chiếu sáng gián tiếp
50%

Chiếu sáng trực tiếp
50%



Chiếu sáng gián tiếp
0%

Chiếu sáng trực tiếp
100%

Chiếu sáng linh hoạt

Dễ dàng thay đổi nhiệt độ màu từ 2700K - 5700K, Lyra chiếu sáng bắt nhịp hài hoà cho cảm xúc, tâm trạng và từng hoạt động sống:

- Ánh sáng vàng ấm mang đến cảm giác ấm cúng thư giãn
- Ánh sáng trắng mát mang đến cảm giác tươi sáng, tinh táo



Ánh sáng trắng mát



Ánh sáng vàng ấm



2700K



4500K



5700K

Điều khiển không chạm

Khẽ đưa tay, đèn tự sáng, phục vụ tức thì mọi nhu cầu sống tiện nghi.



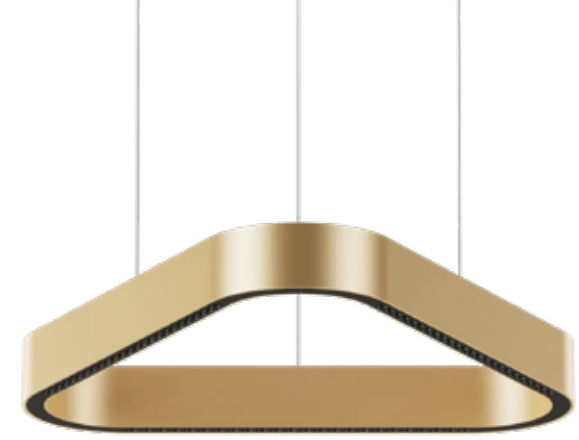

Đèn thả Lyra, Tunable White

Thông số kỹ thuật	LMH-PL40-G-T1	LMH-PL60-G-T1
Công suất	40W	60W
Góc chiếu	up 80° - down 45°	
Màu sắc	Gold	
Driver	Smart Tunable white	
Điện áp	220-240VAC	
Nhiệt độ màu	2700K-5700K	
Quang thông	up 611.1 lm - down 1396.9 lm	up 1054.5 lm - down 2167.8 lm
Cảm biến tiệm cận	Bật/tắt, điều chỉnh độ sáng, điều chỉnh nhiệt độ màu	
SDCM	<3	
CRI	>90	
Chỉ số IP	20	
UGR	<13	
Tuổi thọ	>50.000 giờ	

Kích thước

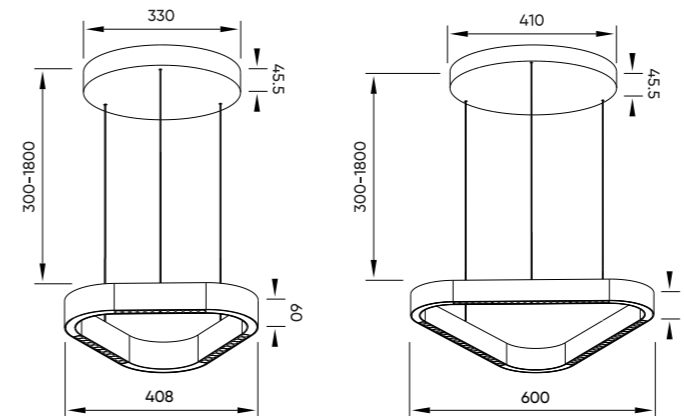

HERA - Sự mềm mại, quyến rũ của ánh sáng



Trải nghiệm ánh sáng hai tầng độc đáo

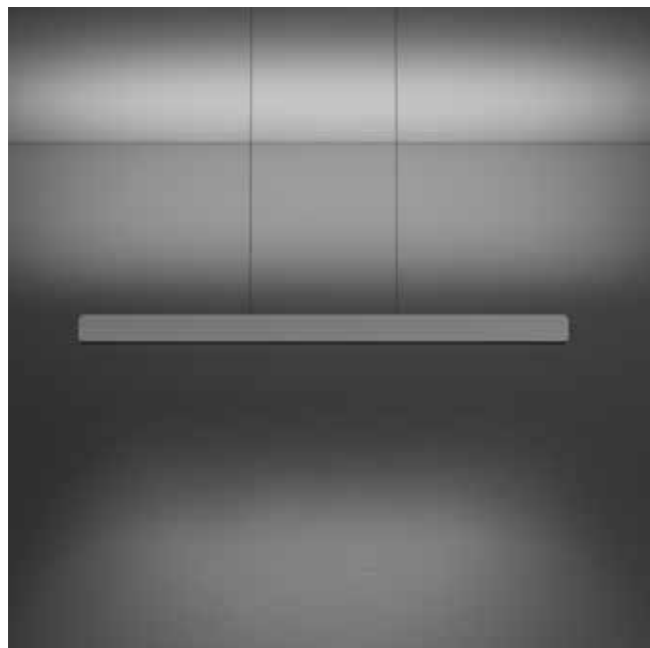

Ánh sáng gián tiếp mềm mại, khuếch tán đều, khơi gợi cảm xúc



Ánh sáng trực tiếp ấn tượng, làm nổi bật mọi chi tiết



Linh hoạt tùy chỉnh chiều dài dây thả từ 300mm đến 1800mm, kết hợp hài hoà với mọi kiến trúc nội thất.



Tùy chỉnh ánh sáng theo cảm xúc

Mang đến trải nghiệm chiếu sáng đầy thi vị - nơi ánh sáng đồng điệu cảm xúc từ sắc vàng ấm áp 2700K đến sắc trắng mát dịu 5700K.

Điều khiển không chạm:

- Vẫy tay một lần - chuyển đổi nhiệt độ màu
- Vẫy tay hai lần - điều chỉnh hướng chiếu
- Vẫy tay ba lần - bật/tắt đèn
- Giữ tay - điều chỉnh mức độ sáng

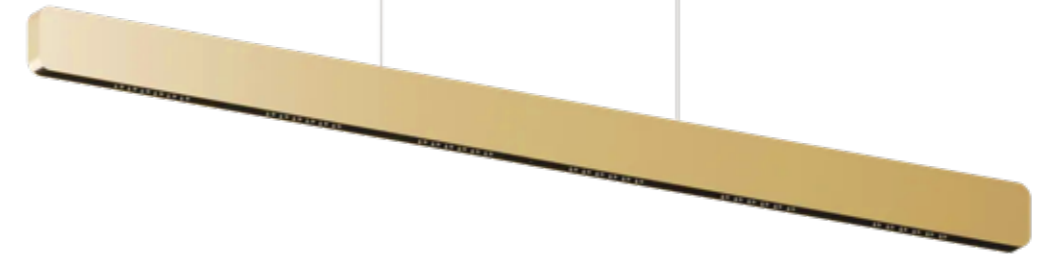

Đèn thả Hera, Tunable White

Thông số kỹ thuật	LMH-PH40-G-T1
Công suất	40W
Góc chiếu	up 80° - down 45°
Màu sắc	Gold
Driver	Smart Tunable white
Điện áp	220-240VAC
Nhiệt độ màu	2700K-5700K
Quang thông	up 503.4 lm - down 1643.5 lm
Cảm biến tiệm cận	Bật/tắt, điều chỉnh độ sáng, điều chỉnh nhiệt độ màu
SDCM	<3
CRI	>90
Chỉ số IP	20
UGR	<13
Tuổi thọ	>50.000 giờ

Kích thước

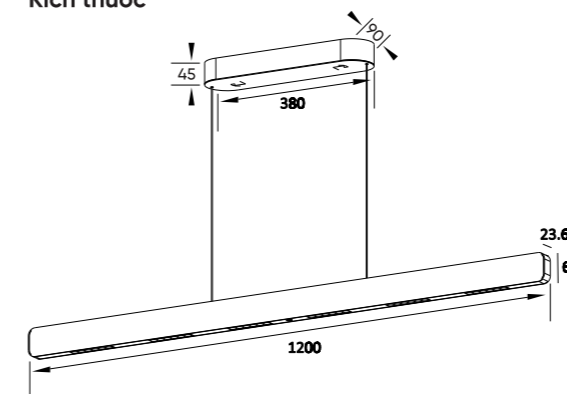

VEGA - Thắp sáng nghệ thuật



Thăng hoa trải nghiệm ánh sáng

Với khả năng chiếu sáng đa hướng – lan tỏa lên, xuống, Vega không chỉ thắp sáng không gian, mà còn khơi dậy cảm xúc.

Chiếu sáng gián tiếp
100%

Chiếu sáng trực tiếp
0%



Chiếu sáng gián tiếp
50%

Chiếu sáng trực tiếp
50%



Chiếu sáng gián tiếp
0%

Chiếu sáng trực tiếp
100%

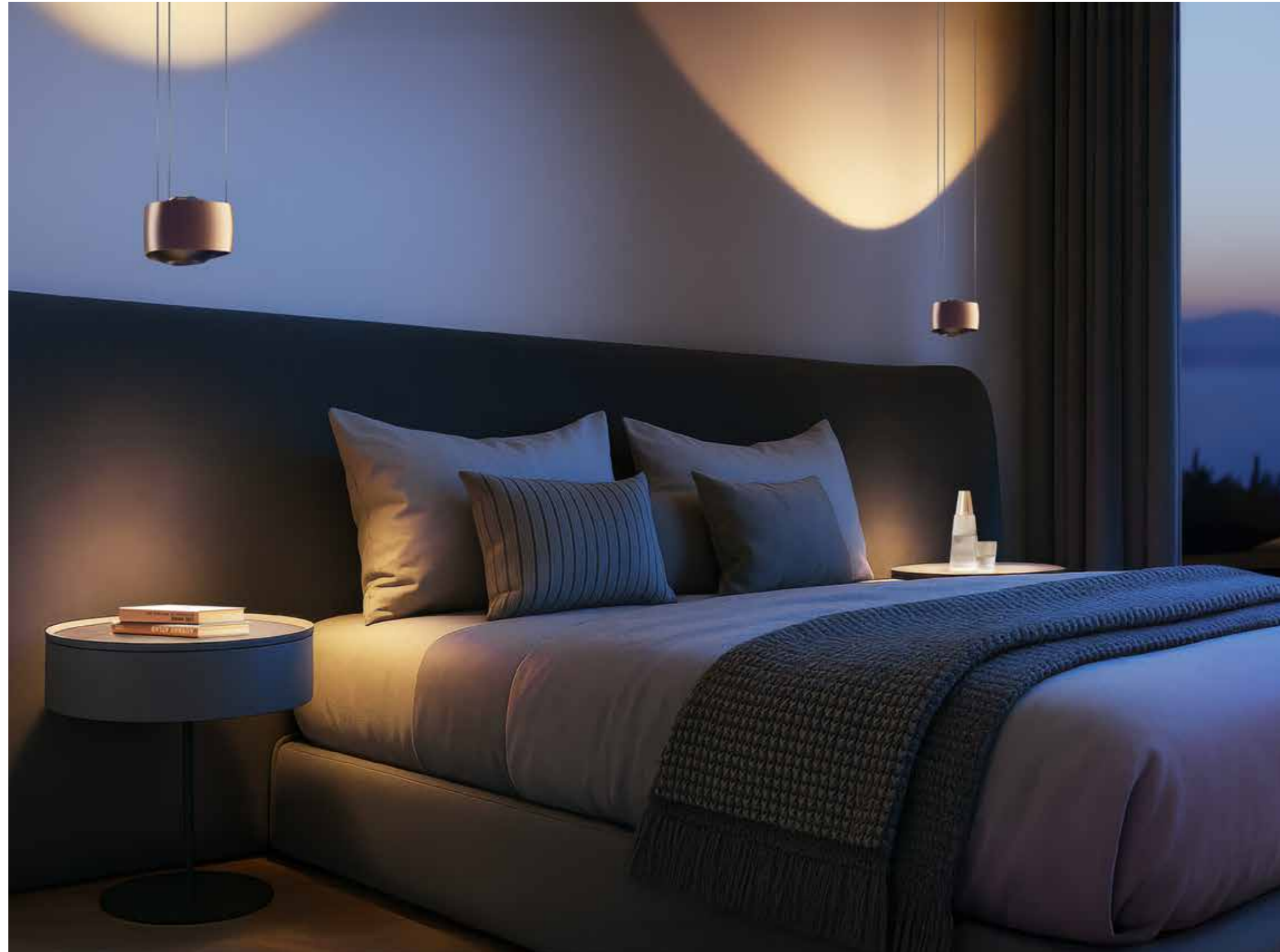



Đèn thả Vega, Tunable White

Thông số kỹ thuật	LMH-PV20-G-T1
Công suất	20W
Góc chiếu	up 70° - down 45°
Màu sắc	Gold
Driver	Smart Tunable white
Điện áp	220-240VAC
Nhiệt độ màu	2700K-5000K
Quang thông	up 326.8 lm - down 686.5 lm
Cảm biến tiệm cận	Bật/tắt, điều chỉnh độ sáng, điều chỉnh nhiệt độ màu
SDCM	<3
CRI	>95
Chỉ số IP	20
UGR	<13
Tuổi thọ	>50.000 giờ

Kích thước

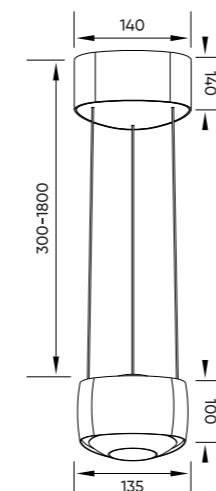

MIRA - Bộ trang sức huyền bí



Sáng tạo không gian cảm hứng

Với thiết kế thân đèn thuỷ tinh 3 lớp, Mira lan toả ánh sáng êm dịu, đồng đều 360°, kết hợp cùng góc chiếu 36° tạo điểm nhấn tinh tế

3 phiên bản màu sắc độc đáo, phù hợp mọi phong cách:

Xanh ngọc

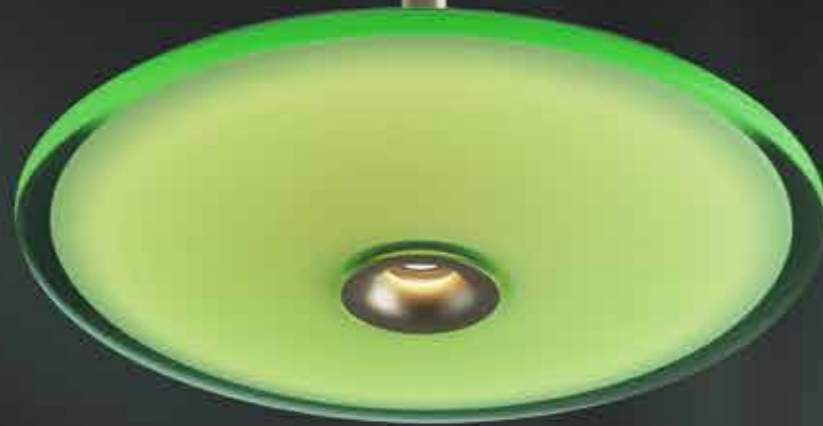

Trắng ngọc



Cam ngọc





Đèn thả Mira

Thông số kỹ thuật	LMH-PM8-36-30W-O1	LMH-PM8-36-30Gr-O1	LMH-PM8-36-30O-O1
Công suất	8W		
Góc chiếu	36°		
Màu thân đèn	Gold		
Màu đĩa thủy tinh	Màu trắng	Màu xanh lá	Màu cam
Driver	On - Off		
Điện áp	220-240VAC		
Nhiệt độ màu	3000K		
Quang thông	485.8 lm	479.5 lm	428.9 lm
SDCM	<3		
CRI	>90		
Chỉ số IP	20		
UGR	<19		
Tuổi thọ	>50.000 giờ		

Kích thước

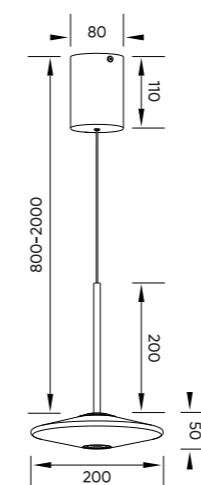

Công trình tiêu biểu

Với Lumi Lighting, ánh sáng là chất liệu không thể thiếu để vẽ nên không gian độc bản, khơi nguồn cảm hứng, phản ánh cá tính riêng biệt của từng gia chủ.

Căn hộ Keangnam

Phân loại dự án: Chung cư
Phong cách nội thất: Modern
Địa chỉ: P. Từ Liêm, TP. Hà Nội

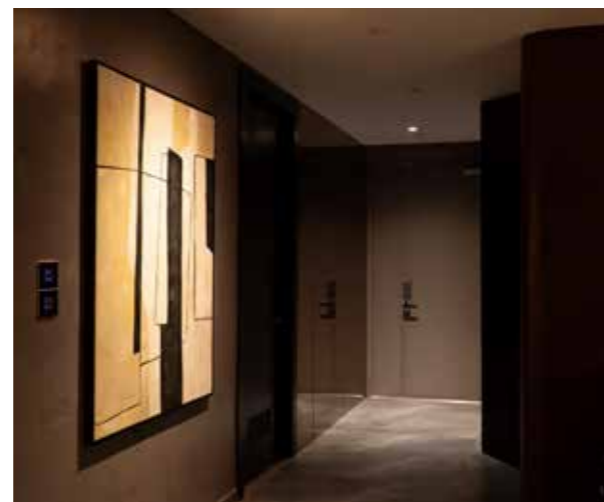
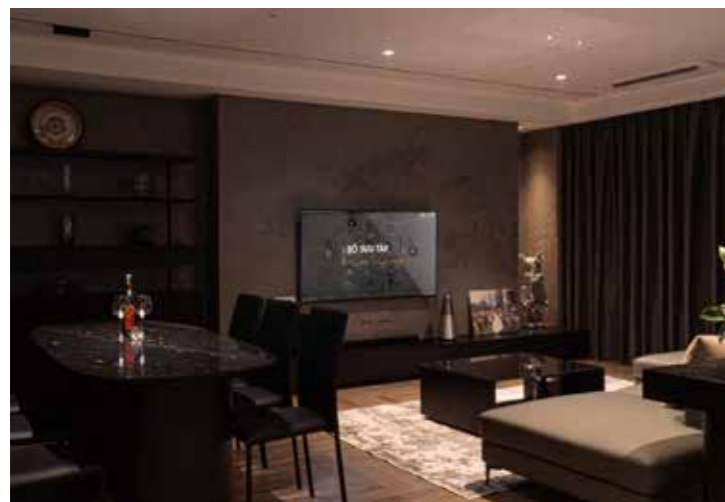

Căn hộ D'le Roi Soleil

Phân loại dự án: Chung cư
Phong cách nội thất: Modern Classic
Địa chỉ: P. Tây Hồ, TP. Hà Nội



Nhà phố Bình Thạnh

Phân loại dự án: Nhà phố
Phong cách nội thất: Modern
Địa chỉ: P. Bình Lợi Trung, TP. HCM

